

**SPACER SUPPORT
PC板间隔柱**

- MATERIAL : NYLON66(UL)
- FLAME CLASS : 94V-2
- COLOR : NATURAL
- UNIT : mm
- 用途 : 一般用于电脑机板固定。
- 材质 : 尼龙66 (UL)
- 阻燃级别 : 94V-2
- 颜色 : 自然
- 单位 : 毫米

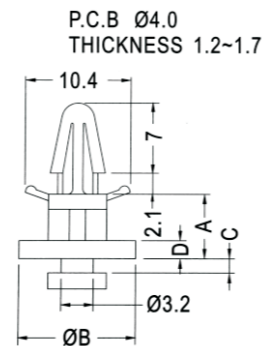

详细参数

Part No.型号	A	B	C	D	Packing 包装
ACB-5	5.0	11.7	1.3	1.8	1000
ACB-6	6.3	11.6	1.3		
ACB-8	8.0	11.6	1.4		
ACB-68	68.0	11.3	1.3	1.4	250
ACB-74	74.0	11.3	1.3		

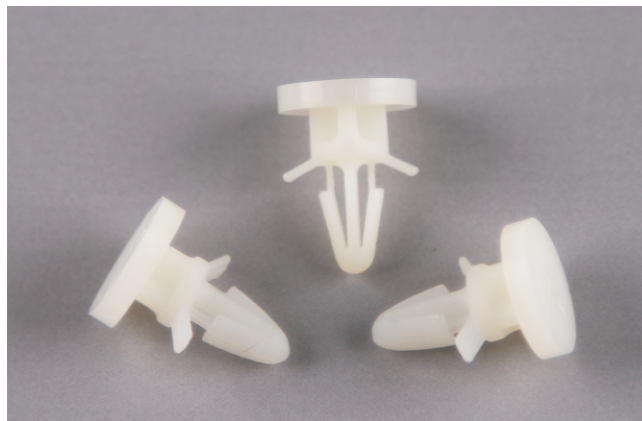

**SPACER SUPPORT
PC板间隔柱**

- MATERIAL : NYLON66(UL)
- FLAME CLASS : 94V-2
- COLOR : NATURAL
- UNIT : mm
- 用途 : 支撑PC板, 使中间不致振动, 载重而凹陷短路。
- 材质 : 尼龙66 (UL)
- 阻燃级别 : 94V-2
- 颜色 : 自然
- 单位 : 毫米

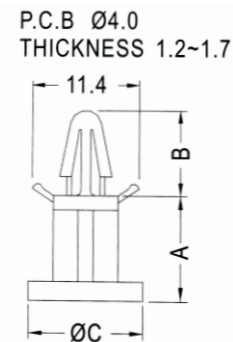

详细参数

Part No.型号	A	B	C	Packing 包装
MBS-6	6.4	9.5	11.8	1000
MBS-8	8.0		11.9	
MBS-8.9	8.9		8.0	
MBS-8.9S	8.9	20.0		
MBS-9.5L	9.5			
MBS-10	10.0	9.0	12.0	500
MBS-11	11.0			
MBS-14	14.0			

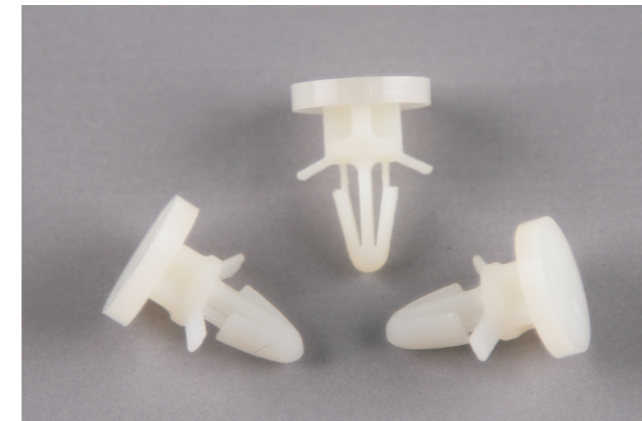

**SPACER SUPPORT
PC板间隔柱**

- MATERIAL : NYLON66(UL)
- FLAME CLASS : 94V-2
- COLOR : NATURAL
- UNIT : mm
- 用途 : 机板部分用铁板自攻螺丝固定, 另一头直接压入PC板。
- 材质 : 尼龙66 (UL)
- 阻燃级别 : 94V-2
- 颜色 : 自然
- 单位 : 毫米

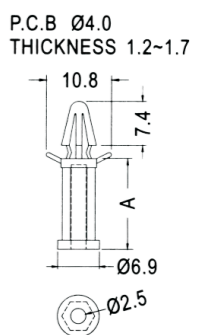

FOR M3 SELF TAPPED SCREW

详细参数

Part No.型号	A	Packing 包装
TCBS-5	5.0	1000
TCBS-6	6.35	
TCBS-7	7.0	
TCBS-10	10.0	
TCBS-15	15.0	
TCBS-20	20.0	
TCBS-24.5	24.5	
TCBS-25	25.0	
TCBS-26	26.0	
TCBS-30	30.0	
TCBS-35	35.0	



**SPACER SUPPORT
PC板间隔柱**

- MATERIAL : NYLON66(UL)
- FLAME CLASS : 94V-2
- COLOR : NATURAL
- UNIT : mm
- 用途 : 一端固定于木头或音箱上, 另一端固定于PC板上。
- 材质 : 尼龙66 (UL)
- 阻燃级别 : 94V-2
- 颜色 : 自然
- 单位 : 毫米

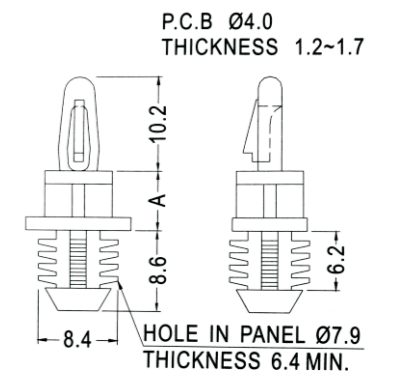

详细参数

Part No.型号	A	Packing 包装
WBH-5	4.8	1000
WBH-6	6.4	
WBH-9	9.5	
WBH-11	11.1	
WBH-12	12.7	
WBH-16	15.9	
WBH-19	19.1	
WBH-22	22.2	
WBH-25	25.4	



**SPACER SUPPORT
PC板间隔柱**

- MATERIAL : NYLON66(UL)
- FLAME CLASS : 94V-2
- COLOR : NATURAL
- UNIT : mm
- 用途 : 用于P.C.B板之架高间隔, 体积小, 不占空间。
- 材质 : 尼龙66 (UL)
- 阻燃级别 : 94V-2
- 颜色 : 自然
- 单位 : 毫米

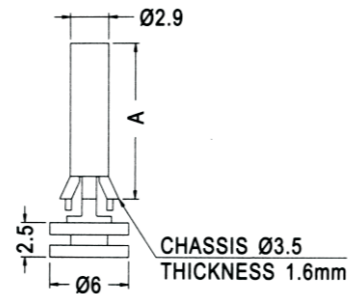

详细参数

Part No.型号	A	Packing 包装
EDC-4	4.0	1000
EDC-5	5.0	
EDC-6	6.0	
EDC-7	7.0	
EDC-8	8.0	
EDC-9	9.0	
EDC-10	10.0	
EDC-11.4	11.4	
EDC-12.7	12.7	
EDC-13.5	13.5	
EDC-15	15.0	
EDC-15.9	15.9	

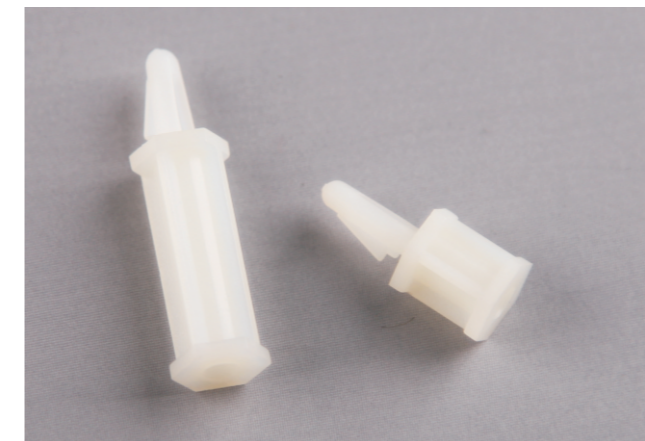

**SPACER SUPPORT
PC板间隔柱**

- MATERIAL : NYLON66(UL)
- FLAME CLASS : 94V-2
- COLOR : NATURAL
- UNIT : mm
- 用途 : 机板部分用M3.5铁板自攻螺丝固定, 另一头直接压入PC板。
- 材质 : 尼龙66 (UL)
- 阻燃级别 : 94V-2
- 颜色 : 自然
- 单位 : 毫米

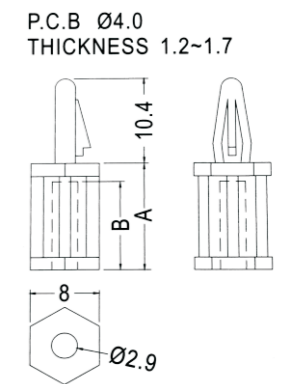

详细参数

Part No.型号	A	B	Packing 包装
BS-6	6.4	4.8	1000
BS-9	9.6	8.0	
BS-12	12.7	11.0	
BS-14	14.0	12.7	
BS-15S	15.0	13.0	
BS-15	15.9	13.0	
BS-19	19.2	16.2	
BS-22	22.4	19.4	
BS-25	25.6	24.0	
BS-28	29.0	25.9	



**SCREW FASTENED LOCKING CIRCUIT
P.C.B.隔离柱**

- MATERIAL : UL approved nylon 66 94V-2
- COLOR:All color available
- UNIT:mm
- PACKAGE:1000/100pcs/bag
- 可间隔小型机板。
- 扣住后, 可释放
- 将螺丝锁住, 很稳固
- 材质 : 尼龙66, 防火等级94V-2.
- 颜色 : 各种颜色皆可。
- 单位 : 毫米
- 包装 : 1000/100个/包

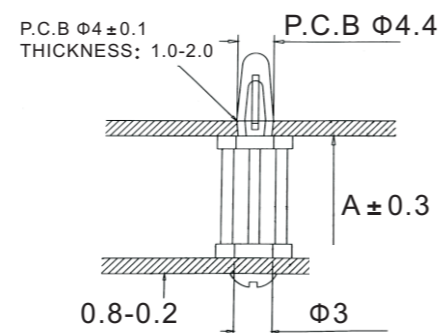

详细参数

Part No.型号	A
BBS-6S	6.5
BBS-9S	9.6
BBS-13S	12.9
BBS-16S	16
BBS-19S	19.3
BBS-22S	22.4
BBS-25S	25.5
BBS-29S	29.0



**SPACER SUPPORT
PC板间隔柱**

- MATERIAL : NYLON66(UL)
- FLAME CLASS : 94V-2
- COLOR : NATURAL
- UNIT : mm
- 用途 : PC板端直接压入固定, 另一端可配合螺丝或攻牙。
- 材质 : 尼龙66 (UL)
- 阻燃级别 : 94V-2
- 颜色 : 自然
- 单位 : 毫米

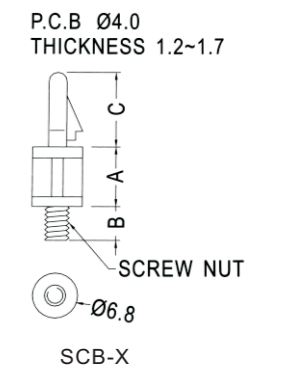

详细参数

Part No.型号	A	B	C	SCREW NUT 适用螺母	Packing 包装
SCB-6	6.3	7.8	10.0	6-32 UNC	1000
SCB-10	9.5	7.8	10.0		
SCB-12	12.7	7.8	10.0		
SCB-15	15.9	7.8	10.0		
SCB-15A	15.9	4.8	10.0	M4X0.7	
SCB4-23.8	23.8	6.35	9.0		

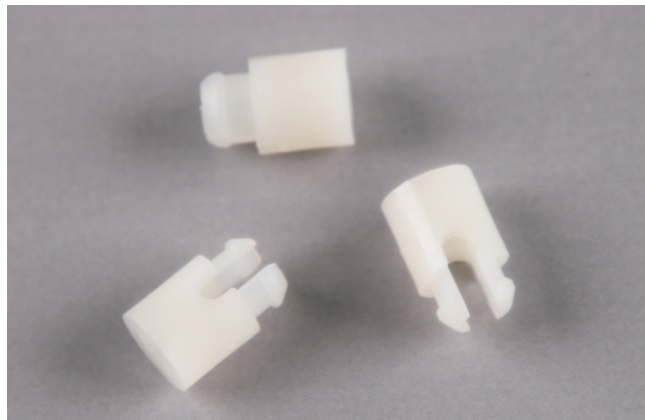

**SPACER SUPPORT
PC板间隔柱**

- MATERIAL : NYLON66(UL)
- FLAME CLASS : 94V-2
- COLOR : NATURAL
- UNIT : mm
- 用途 : PC板端直接压入固定, 另一端可配合螺丝或攻牙。
- 材质 : 尼龙66 (UL)
- 阻燃级别 : 94V-2
- 颜色 : 自然
- 单位 : 毫米

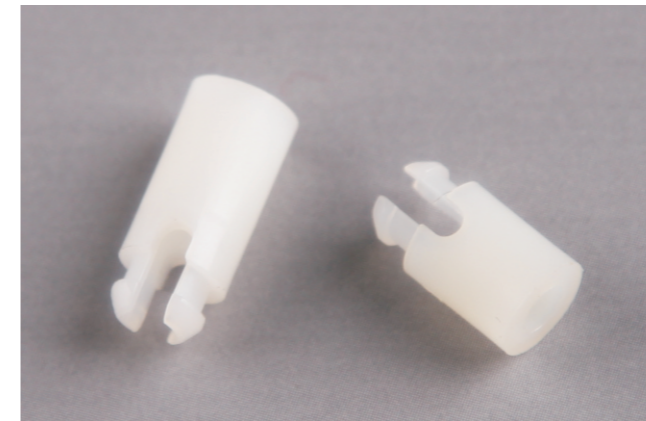
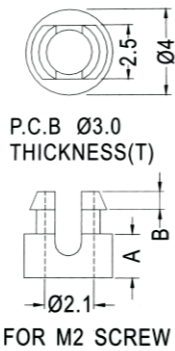

**SPACER SUPPORT
PC板间隔柱**

- MATERIAL : NYLON66(UL)
- FLAME CLASS : 94V-2
- COLOR : NATURAL
- UNIT : mm
- 用途 : PC板端直接压入固定, 另一端可配合螺丝或攻牙。
- 材质 : 尼龙66 (UL)
- 阻燃级别 : 94V-2
- 颜色 : 自然
- 单位 : 毫米

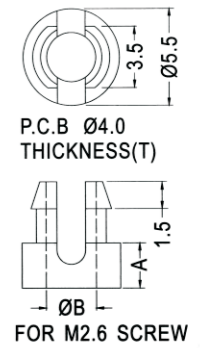

详细参数

Part No.型号	A	B	THICKNESS(T) 机板厚度	Packing 包装	
SS1-2	2.0	1.2	0.8~1.0	2000	
SS1-2.5	2.5				
SS1-3	3.0				
SS1-3.5	3.5				
SS1-4	4.0				
SS1-4.5	4.5				
SS1-5	5.0				
SS1-5.5	5.5				
SS1-6	6.0				
SS1-2S	2.0				
SS1-2.5S	2.5	0.5	2000		
SS1-3S	3.0				
SS1-3.5S	3.5				
SS1-4S	4.0				
SS1-4.5S	4.5				
SS1-5S	5.0				
SS1-5.5S	5.5				
SS1-6S	6.0				
SS1-2L	2.0			1.0	1.6
SS1-2.5L	2.5				
SS1-3L	3.0				
SS1-3.5L	3.5				
SS1-4L	4.0				
SS1-4.5L	4.5				
SS1-5L	5.0				
SS1-5.5L	5.5				
SS1-6L	6.0				
SS1-8L	8.0				

详细参数

Part No.型号	A	B	THICKNESS(T) 机板厚度	Packing 包装
SS2-2.5S	2.5	2.7	1.6	2000
SS2-3S	3.0			
SS2-4S	4.0			
SS2-5S	5.0			
SS2-6S	6.0			
SS2-2.5U	2.5	2.1	1.6~1.8	
SS2-2.5	2.5			
SS2-3	3.0	2.8	1.6~1.8	
SS2-4	4.0			
SS2-5	5.0			
SS2-5.4	5.4			
SS2-6	6.0			
SS2-8	8.0			
SS2-9.5	9.5			

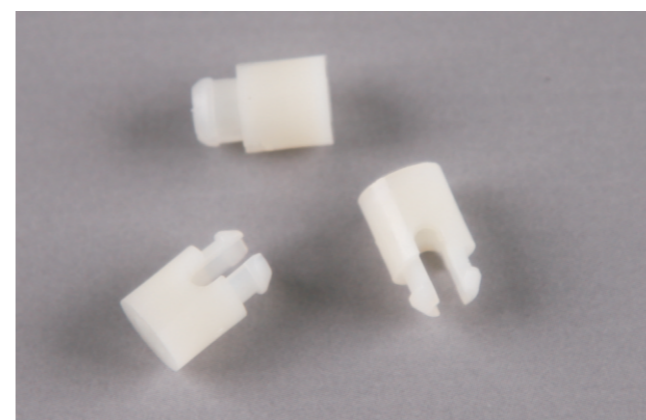

**SPACER SUPPORT
PC板间隔柱**

- MATERIAL : NYLON66(UL)
- FLAME CLASS : 94V-2
- COLOR : NATURAL
- UNIT : mm
- 用途 : 快速固定PC板于机板上, 如配合螺丝可将PC板固定于木板上。
- 材质 : 尼龙66 (UL)
- 阻燃级别 : 94V-2
- 颜色 : 自然
- 单位 : 毫米

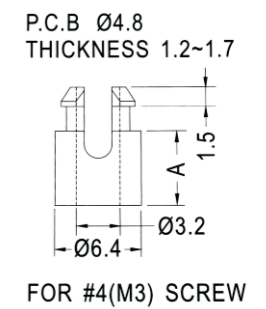

详细参数

Part No.型号	A	Packing 包装
SS-3	3.2	1000
SS-3.5	3.5	
SS-4	4.0	
SS-4.5	4.5	
SS-5	4.8	
SS-6	6.4	
SS-7.4	7.4	
SS-8	7.9	
SS-10	9.5	
SS-10A	9.5	
SS-11	11.1	
SS-12A	12.0	
SS-12	12.7	
SS-14	14.2	
SS-15	15.0	
SS-16	15.9	
SS-19	19.1	
SS-22	22.2	500
SS-25	25.4	

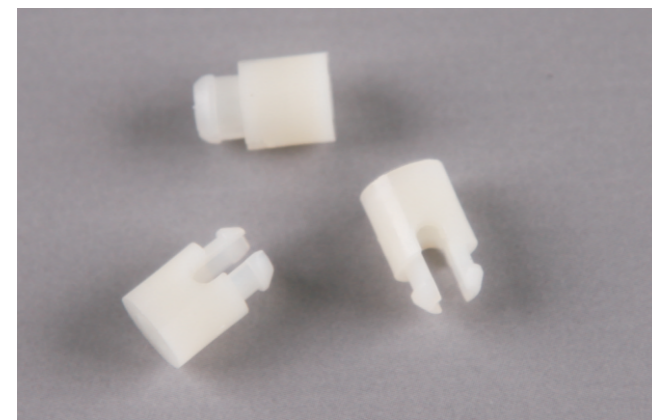

**SPACER SUPPORT
PC板间隔柱**

- MATERIAL : NYLON66(UL)
- FLAME CLASS : 94V-2
- COLOR : NATURAL
- UNIT : mm
- 用途 : 快速固定PC板于机板上, 如配合螺丝可将PC板固定于木板上。
- 材质 : 尼龙66 (UL)
- 阻燃级别 : 94V-2
- 颜色 : 自然
- 单位 : 毫米

P.C.B Ø5.9
THICKNESS 1.2~1.7

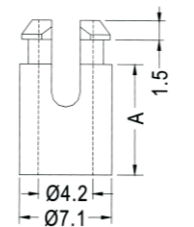

FOR #6(M3.5) SCREW
OR #8(M4) SCREW

详细参数

Part No.型号	A	Packing 包装
SS4-3	3.0	1000
SS4-4	4.0	
SS4-4.6	4.6	
SS4-5	5.0	
SS4-6	6.4	
SS4-8	7.9	
SS4-9	9.5	
SS4-11	11.1	
SS4-12	12.7	
SS4-16	15.9	
SS4-17	17.0	
SS4-19	19.1	500
SS4-22	22.2	
SS4-25	25.4	
SS4-30	30.0	

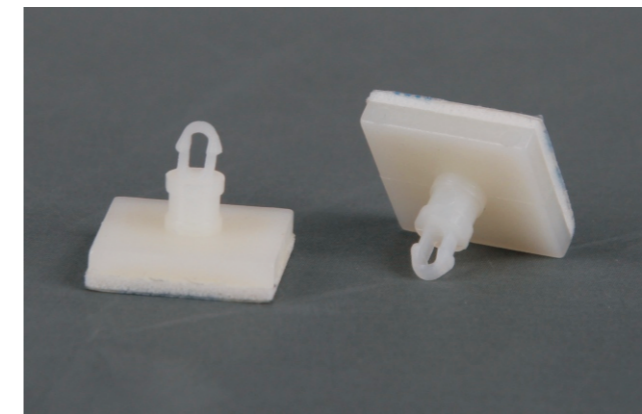

**SPACER SUPPORT
PC板间隔柱**

- MATERIAL : NYLON66(UL)
- FLAME CLASS : 94V-2
- COLOR : NATURAL
- UNIT : mm
- 用途 : 背胶式, 用于不能钻孔之机板与PC板间之固定。
- 材质 : 尼龙66 (UL)
- 阻燃级别 : 94V-2
- 颜色 : 自然
- 单位 : 毫米

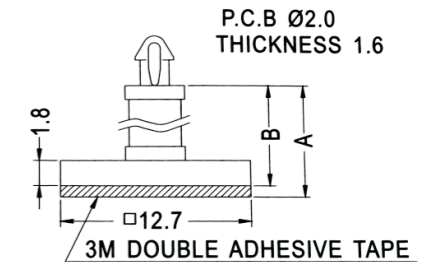

详细参数

Part No.型号	A	B	Packing 包装
ISS-4.8	4.8	4.0	1000
ISS-6.4	6.4	5.6	
ISS-8	8.0	7.2	
ISS-9.5	9.5	8.7	
ISS-11.1	11.1	10.3	
ISS-12.7	12.7	11.9	
ISS-15.9	15.9	15.1	
ISS-19.1	19.1	18.3	

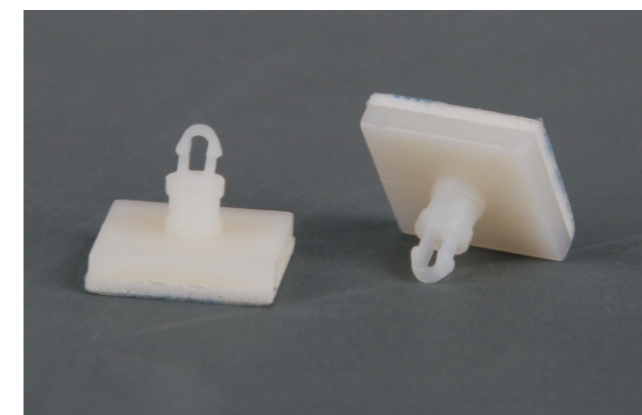

**SPACER SUPPORT
PC板间隔柱**

- MATERIAL : NYLON66(UL)
- FLAME CLASS : 94V-2
- COLOR : NATURAL
- UNIT : mm
- 用途 : 背胶式, 用于不能钻孔之机板与PC板间之固定。
- 材质 : 尼龙66 (UL)
- 阻燃级别 : 94V-2
- 颜色 : 自然
- 单位 : 毫米

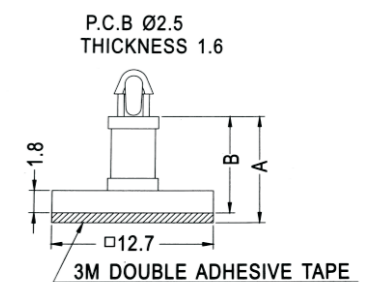

详细参数

Part No.型号	A	B	Packing 包装
GSS-4.8	4.8	4.0	1000
GSS-6.4	6.4	5.6	
GSS-8	8.0	7.2	
GSS-9.5	9.5	8.7	
GSS-11.1	11.1	10.3	
GSS-12.7	12.7	11.9	
GSS-15.9	15.9	15.1	
GSS-19.1	19.1	18.3	